



KONZEPT / KNOW HOW / KUNDENORIENTIERT / SERVICE

DER TÜRÖFFNER 2021/2022

 INTERSTEEL





OLIVARI 

 Galbusera

 FSB

 ECO





NEU IM SORTIMENT

Schiebetüren sind für jeden Innenraum geeignet. Mit einer Schiebetür können Sie einen Raum abtrennen oder sie als platzsparende Eingangstür verwenden. Darüber hinaus verleiht es Ihrem Interieur ein schönes Aussehen. Minimalistisches Interieur mit industriellen Akzenten liegt im Trend der Zeit. Dies lässt sich nun mit der Schiebetür Cubo, die ein elegantes Aussehen mit hoher Qualität verbindet, stilvoll umsetzen.

Neu im Sortiment von ProGriff ist die Schiebetür Cubo in Kombination mit dem schlanken Schiebetürsystem Basic. Die Tür besteht aus einem schwarzen Aluminiumprofil und vier Glaspaneelen, die leicht zu montieren sind. Die Schiebetür ist in vier Varianten erhältlich: eine Tür von 2150 mm Höhe mit transparentem bzw. satiniertem Glas oder eine Tür von 2350 mm Höhe mit transparentem oder satiniertem Glas. Die Türen sind 980 mm breit und 28 mm tief und das Glas ist 6 mm dick.

Die Schiebetür Cubo mit einer Höhe von 2150 mm hat eine maximale Öffnungsbreite von 883 mm und eine minimale Einbauhöhe von 2315 mm. Die Schiebetür Cubo mit einer Höhe von 2350 mm hat ebenfalls eine maximale Öffnungsbreite von 883 mm und eine minimale Einbauhöhe von 2515 mm.

Das komplette Set wird einschließlich Türgriff und Schiebetürsystem geliefert. Dieses Aufhängesystem aus Stahl mit schwarzer Pulverbeschichtung besteht aus zwei Schienen von 1000 mm. Darüber hinaus besteht dieses Set aus zwei gerade hängenden Rollen mit einer Länge von 290 mm. Um eine gute Führung der Schiebetür zu gewährleisten werden Türstopper, Abstandhalter und eine Bodenführung inklusive geliefert. Dieser komplette Satz wird einschließlich Montagematerial und einem umfassenden Montagehandbuch angeboten.



+

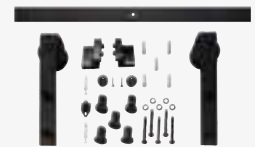

811.2181 K

Schiebetür Cubo 2150 x 980 mm
einschließlich Klarglas + Schiebetürsystem Black Line Wood

811.2182 K

Schiebetür Cubo 2350 x 980 mm
einschließlich Klarglas + Schiebetürsystem Black Line Wood



+



811.2181 S

Schiebetür Cubo 2150 x 980 mm
einschließlich satiniertem Glas + Schiebetürsystem Black Line Wood

811.2182 S

Schiebetür Cubo 2350 x 980 mm
einschließlich satiniertem Glas + Schiebetürsystem Black Line Wood

Modell	Art.-Nr.	
Schiebetür Cubo, Höhe 215 cm	811.2181 K	Klarglas
Schiebetür Cubo, Höhe 215 cm	811.2181 S	Satiniertes Glas
Schiebetür Cubo, Höhe 235 cm	811.2182 K	Klarglas
Schiebetür Cubo, Höhe 235 cm	811.2182 S	Satiniertes Glas

Schiebetür Cubo

Die Tür besteht aus einem schwarzen Aluminiumprofil und vier Glaspaneelen.
Breite 980 mm und 28 mm tief, Glasstärke 6 mm

Im Lieferumfang enthalten:
Schiebetürbeschlag Black Line Wood
Schiebetür Cubo
Stoßgriff einseitig

Lieferkosten auf Anfrage



Modell	Art.-Nr.
Für Holzschiebetüren	811.1915
Für Glasschiebetüren	811.1915 GG

Schiebetürsystem Black Line WOOD

Einsetzbar für Holz- und Glasschiebetüren bei einer Glasstärke von 8 - 10 mm.
Traglast max. 100 kg.

Im Lieferumfang enthalten:
Laufschiene 2000 mm (geteilt in 2 x 1000 mm)
5 Stück Wandbefestigung
2 Stück Laufwagen
2 Stück Türstopper
1 Stück Bodenführung

Optional mit SoftClose erhältlich.
Beliebig erweiterbar 450 mm o. 900 mm Stückelung.
Farbe: schwarz matt.

Andere Farben auf Anfrage möglich.



Zubehör für schwarze Schiebetürsysteme

Modell	Art.-Nr.
Verlängerung 450 mm	811.1983
Verlängerung 900 mm	811.1984
Satz Laufwagen Black Line WOOD	812.2003
Satz Laufwagen Black Line WHEEL	812.2137
Satz Türstopper schwarz	812.2021
Set Bodenführung + Aushebelschutz	912.1967
Selbststeinzug Black Line Schienenmontage	812.2172
Softclose Wandmontage	812.1917





Modell	Art.-Nr.
Black Line WHEEL schwarz matt	811.2039

Schiebetürsystem Black Line WHEEL

Einsetzbar für Holzschiebetüren.
Traglast max. 100 kg.

Lieferumfang:

- 1 Stück Laufschiene 2000 mm (geteilt in 2 x 1000 mm)
- 5 Stück Wandbefestigungen
- 2 Stück Laufwagen
- 2 Stück Türstopper
- 1 Stück Bodenführung

Optional mit SoftClose erhältlich.

Beliebig erweiterbar 450 mm o. 900 mm Stückelung.

Farbe: schwarz matt

Andere Farben auf Anfrage möglich.



Modell	Art.-Nr.
1 Griffmuschel rechteckig schwarz matt	819.2019
2 Griffmuschel oval schwarz matt	819.1918
3 Stoßgriff schwarz matt	814.1916
4 Stoßgriff schwarz matt	814.2221
5 Stoßgriff mit Schiebetürmuschel schwarz matt	814.2179
6 Wandabstandshalter schwarz matt (Set bestehend aus 5 Abstandshaltern)	812.2168

Zubehör Schiebetürsysteme

Griffmuschel rechteckig: 120 x 40 mm
Farbe: schwarz matt

Griffmuschel oval: 120 x 40 mm
Farbe: schwarz matt

Stoßgriff- rund: 200 x 25 mm
Farbe: schwarz matt

Stoßgriff- flach: 200 x 29 mm
Farbe: schwarz matt

Stoßgriff- Griffmuschel Kombination
Stoßgriff Ø 25 x 305 mm
Griffmuschel: 220 x 60 mm
Farbe: schwarz matt

Wandabstandshalter
50 mm für einen 2 m Beschlag
Farbe: schwarz matt





Modell	Art.-Nr.
Classic	811.2041

Schiebetürsysteme
Einsetzbar für Holzschiebetüren.
Traglast max. 100 kg.

Lieferumfang:
1 Stück Laufschiene 2000 mm (geteilt in 2 x 1000 mm)
5 Stück Wandbefestigungen
2 Stück Laufwagen
2 Stück Türstopper
1 Stück Bodenführung

Optional mit SoftClose erhältlich. Beliebig erweiterbar 450 mm o. 900 mm Stückelung.
Farbe: schwarz matt



Modell	Art.-Nr.
Basic Top	811.2044

Schiebetürsysteme
Einsetzbar für Holzschiebetüren.
Traglast max. 100 kg.

Lieferumfang:
1 Stück Laufschiene 2000 mm (geteilt in 2 x 1000 mm)
5 Stück Wandbefestigungen
2 Stück Laufwagen
2 Stück Türstopper
1 Stück Bodenführung

Optional mit SoftClose erhältlich. Beliebig erweiterbar 450 mm o. 900 mm Stückelung.
Farbe: schwarz matt



Modell	Art.-Nr.
Modern Top	811.2042

Schiebetürsysteme
Einsetzbar für Holzschiebetüren.
Traglast max. 100 kg.

Lieferumfang:
1 Stück Laufschiene 2000 mm (geteilt in 2 x 1000 mm)
5 Stück Wandbefestigungen
2 Stück Laufwagen
2 Stück Türstopper
1 Stück Bodenführung

Optional mit SoftClose erhältlich. Beliebig erweiterbar 450 mm o. 900 mm Stückelung.
Farbe: schwarz matt



Modell	Art.-Nr.
Modern	811.2040

Schiebetürsysteme
Einsetzbar für Holzschiebetüren.
Traglast max. 100 kg.

Lieferumfang:
1 Stück Laufschiene 2000 mm (geteilt in 2 x 1000 mm)
5 Stück Wandbefestigungen
2 Stück Laufwagen
2 Stück Türstopper
1 Stück Bodenführung

Optional mit SoftClose erhältlich. Beliebig erweiterbar 450 mm o. 900 mm Stückelung.
Farbe: schwarz matt



Modell	Art.-Nr.
Ali Baba Alu F9 Edelstahlfinish 2000 mm (Decken u. Wandmontage geeignet)	111.1878
Ali Baba Alu F9 Edelstahlfinish 2400 mm (Decken u. Wandmontage geeignet)	111.1982
SoftClose	912.1906
Hinterfütterungsprofil 10 mm Alu F9	912.1919
Holz Umrüstset	912.1971

Modell	Art. Nr.
Basic Line Alu F9 2000 mm (Nur für die Wandmontage geeignet.)	111.1914
SoftClose	912.1906
Hinterfütterungsprofil 10mm Alu F9	912.1919
Holz Umrüstset	912.1960

Schiebetürsystem AliBaba SoftClose | Basic Line

Einsetzbar für Glas- und Holztüren.

Traglast AliBaba max. 80 kg | Basic Line max. 50 kg.

Lieferumfang:

1 Stück Laufschiene 2000 mm / 2400 mm

1 Stück Abdeckblende 2000 mm / 2400 mm

2 Stück Endstopper

2 Stück Klemmbacke links / rechts mit Rolle zum Justieren.

inkl. Aushebelschutz

Farbe: Alu Edelstahlfinish

Sonderlängen auf Anfrage

AliBaba ist auch in smoke black erhältlich.



i
Montage einer Holzschiebetür
mit Umrüstset möglich.
Auch als elektrische Variante
erhältlich.

Modell	Art.-Nr.
Sesamoo II 1800 mm Glas	111.1065
Sesamoo II 2100 mm Glas	111.1066
Sesamoo II 1800 mm Holz	111.1070
Sesamoo II 2100 mm Holz	111.1071

Schiebetürsystem Sesamoo

Einsetzbar für Glas- und Holztüren

Traglast max. 70 kg

Lieferumfang:

1 Stück Laufschiene (Wandstärke 25 mm)

Länge: 1800 mm oder 2100 mm

3 bzw. 4 Stück Wandbefestigungen

2 Stück Laufwagen mit Aushebelschutz

2 Stück Türstopper aus Edelstahl

1 Stück Bodenführung aus Edelstahl

Farbe: Edelstahl 304 gebürstet

Sonderlängen und Abstandshalter auf Anfrage erhältlich.



Modell	Art.-Nr.
Variante A geschlossen 50 mm Bohrung	119.1317
Variante B offen 50 mm Bohrung	119.1317 D
Variante C eckig geschl. 50 mm Bohrung	119.1317 Q

Muschelgriffe aus massivem Edelstahl für Glasschiebetüren

Passend für 50 mm Glasbohrung.

Farbe: Edelstahl 304 gebürstet.

Modell	Art.-Nr.
Stoßgriff selbstklebend Edelstahl	114.2067
Griffmuschel selbstklebend schwarz Alu	811.2142
Griffmuschel selbstklebend Edelstahl	119.2159

Version A



Version B



Version C



Selbstklebende Griffmuscheln & Stoßgriffe
in verschiedenen Varianten erhältlich.
Sprechen Sie uns an.



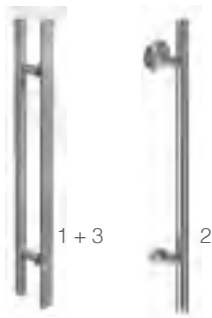

Modell	Art.-Nr.
1 400 / 300 mm, D = 25 mm V-Leiste	114.2222
2 400 / 300 mm, D = 25 mm	114.1969
3 400 / 300 mm, D = 25 mm	114.1946

Stoßgriffkombinationen

T-Form / Flachprofil bzw. T-Form / Griffmuschel
 Ø Griff: 25 mm | Ø Flach: 40 / 10 mm | Ø Muschel: 65 mm
 Farbe: Edelstahl 304 gebürstet
 Weitere Abmessungen auf Anfrage
 Ø Bohrdurchmesser 14 mm

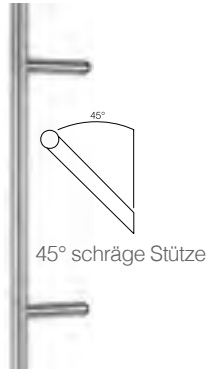

Modell	Art.-Nr.
300 / 210 mm, D = 30 mm	114.1647
350 / 210 mm, D = 30 mm	114.1084
400 / 300 mm, D = 30 mm	114.1648
600 / 400 mm, D = 30 mm	114.1649
800 / 600 mm, D = 30 mm	114.1650
1000 / 700 mm, D = 30 mm	114.1651
1200 / 900 mm, D = 30 mm	114.1652
1600 / 1300 mm, D = 30 mm	114.1653
1800 / 1500 mm, D = 30 mm	114.1654
2000 / 1800 mm, D = 30 mm	114.1655
durchgehende Befestigung, D = 32 mm	912.1561

Stoßgriff T-Form mit 45° schrägen Stützen

Griffdurchmesser 30 mm für Holz-, Alu-, Kunststoff- u. Glastüren (paarweise)
 inkl. Befestigungsmaterial (unsichtbar)
 Farbe: Edelstahl 304 gebürstet
 Ø Bohrdurchmesser 14 mm

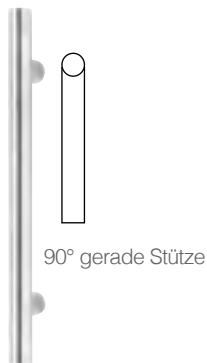

Modell	Art.-Nr.
300 / 210 mm, D = 30 mm	114.1685
350 / 210 mm, D = 30 mm	114.1686
400 / 300 mm, D = 30 mm	114.1687
800 / 600 mm, D = 30 mm	114.1689
1000 / 700 mm, D = 30 mm	114.1690
1200 / 900 mm, D = 30 mm	114.1691
1800 / 1500 mm, D = 30 mm	114.1693
2000 / 1800 mm, D = 30 mm	114.1694
durchgehende Befestigung, D = 32 mm	912.1561

Stoßgriff T-Form mit gerader Stütze

Griffdurchmesser 30 mm für Holz-, Alu-, Kunststoff- u. Glastüren (paarweise)
 inkl. Befestigungsmaterial (unsichtbar)
 Farbe: Edelstahl 304 gebürstet
 Ø Bohrdurchmesser 14 mm



Modell Milano / Premium	Art.-Nr.
Griffpaar 350 / 150 mm, D = 25 mm	114.1327
Griffpaar 400 / 200 mm, D = 25 mm	114.1085
Griffpaar 500 / 300 mm, D = 25 mm	114.1275
Griffpaar 600 / 400 mm, D = 25 mm	114.1276
Griffpaar 800 / 600 mm, D = 25 mm	114.1608
Griffpaar 1000 / 700 mm, D = 25 mm	114.1285
Griffpaar 1200 / 900 mm, D = 25 mm	114.1287
durchgehende Befestigung, D = 25 mm	912.1560

Stoßgriffpaar Premium

Für Glas- oder Holzschiebetüren, Griffdurchmesser 25 mm, Griffstange aus Stützen massiv (Premium) inkl. Befestigungsmaterial.
 Für die Montage an Holztüren muss eine optionale Gewindeverlängerung mitbestellt werden.
 Alle Modelle auch für einseitige Montage erhältlich.
 Farbe: Edelstahl 304 gebürstet
 Ø Bohrdurchmesser 14 mm



NEU IM SORTIMENT

NEU

Man nennt sie Pivot Türen, Drehtüren oder auch Pendeltüren! Im Innendesign werden immer mehr Türen dieser Art eingesetzt. Eine Pivot Tür ist eine Tür, die sich um ihre vertikale Achse dreht und bei der sich die Bänder oben und unten am Türflügel befinden. Sie ist nicht nur sehr praktisch, sondern verleiht dem Raum das gewisse Etwas und ist ein absoluter Blickfang.

Design und Komfort

Der Hauptvorteil einer Drehtür ist, dass sie sich über dem Türflügelradius sehr leicht ein- bzw. ausschwenken lässt. Die Befestigungspunkte der hydraulischen Bänder befinden sich oberhalb bzw. unterhalb des Türflügels und nehmen so keinen weiteren Platz in Anspruch und sind nahezu unsichtbar.

Bei einer Pivot Tür ist keine Zarge und auch kein Blendrahmen erforderlich, was dem Wohnraum einem eleganten und minimalistischen Look verleiht. So verschaffen Sie dem Innenraum ein modernes und harmonisches Ambiente.

Der Türflügel einer Pivot Tür schließt nach dem Öffnen, bzw. Loslassen automatisch. Des Weiteren ist das untere Band mit einer Positionsverriegelung ausgestattet, so dass die Tür bei einem Winkel von 90 Grad geöffnet bleibt. Die Schließgeschwindigkeit wird über das untere hydraulische Band stufenlos eingestellt.



PIVOT BÄNDER FÜR STAHL, HOLZ & GLAS



Bitte beachten Sie die Infoboxen!



i
In Anlehnung
an Klasse 3

Modell	Art.-Nr.
1 B-Twist Set inkl. PT 24, Z-Profil, fester Zapfen bis 100kg	912.2243
2 H-Twist Set inkl. PT 24, Z-Profil, fester Zapfen bis 120kg	912.2256
3 Drehtürschanier B-Twist mit festem oberen Zapfen	912.2235
4 Drehtürschanier B-Twist mit verstellbaren oberen Zapfen	912.2236
5 Umrüstungssatz Schwarz für B-Twist & H-Twist Deckenplatte, Bodenplatte u. Rosette Farbe: Ral 9005 matte Struktur	912.2257

Pivot Türschließer für Glas-, Holz-, Metall- und Aluminiumtüren

Die Twist-Produktgruppe ist speziell für Pivot Türen konzipiert.

Der B-Twist ist für Innentüren bis zu einem Gewicht von 100 kg ausgelegt. Die Offenhaltefunktion ist standardmäßig auf 90 Grad eingestellt.

Der H-Twist ist für Innentüren bis zu einem Gewicht von 120 kg ausgelegt. Der H-Twist wird standardmäßig mit einer Selbsteinzugsverzögerung und einem Öffnungswinkel von 150 Grad geliefert. Die B-Twist und H-Twist Türschließer wurden nach DIN EN Klasse3 auf 500.000 Zyklen geprüft. Weitere Spezifikationen finden Sie in der Infobox.

B-Twist

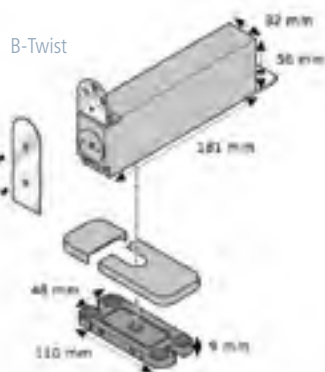

H-Twist

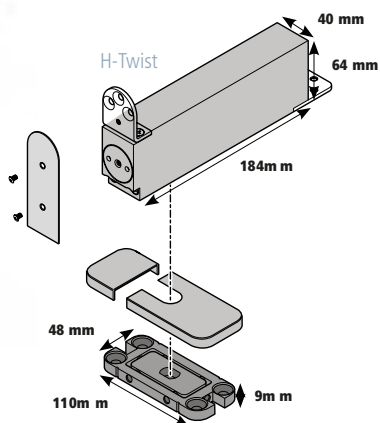

i

B-Twist

- > Geprüft nach DIN EN 1154 mit 500.000 Zyklen
- > Schließkraft 3
- > Einstellbar +/- 3 mm
- > Einstellbare Schließgeschwindigkeit
- > Standard mit Anschlag
- > Max. Türgewicht 100 KG
- > Türbreite/Flügelbreite 950 mm
- > Türstärke min. 40 mm

H-Twist

- > Geprüft nach DIN EN 1154 mit 500.000 Zyklen
- > Schließkraft 3
- > Einstellbar +/- 3 mm
- > Einstellbare Schließgeschwindigkeit
- > Standard mit Anschlag
- > Max. Türgewicht 120 KG
- > Türbreite/Flügelbreite 110 mm
- > Türstärke min. 45 mm

i
In Anlehnung
an Klasse 3

Modell	Art.-Nr.
B-Twist Set für Glastüren inkl. festem schwarzen oberen Zapfen Farbe: Ral 9005 matte Struktur	912.2237
B-Twist Set für Glastüren inkl. festem Edelstahl Zapfen	912.2258

Pivot Türschließer für Glastüren

Die Twist-Produktgruppe ist speziell für Pivot Türen konzipiert.

Der B-Twist ist für Innentüren bis zu einem Gewicht von 100 kg ausgelegt. Die Offenhaltefunktion ist standardmäßig auf 90 Grad eingestellt.

B-Twist Türschließer wurden nach DIN EN Klasse3 auf 500.000 Zyklen geprüft. Weitere Spezifikationen finden Sie in der Infobox.

i

B-Twist für Glastüren

- > Geprüft nach DIN EN 1154 mit 500.000 Zyklen
- > Schließkraft 3
- > Einstellbar +/- 2 mm
- > 2 Geschwindigkeitseinstellungen
- > Max. Türgewicht 100 KG

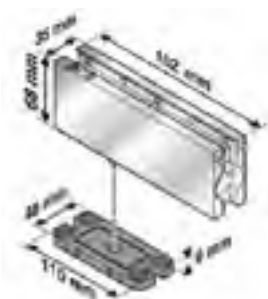

Glas Aussparung

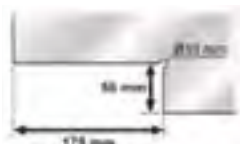

GLASTÜRBECHLÄGE SIND MODERN UND FUNKTIONAL

Nicht nur in Büroräumen ein Highlight, sondern auch privat universell einsetzbar.

Modell	Art.-Nr.	Ausf.
Aladin WC 3.0	111.2224	WC

Aladin WC-Variante mit Schieber

Glastürbeschlag mit Abdeckkappen und schweren 3 tlg. Bändern aus Edelstahl.

Integr. WC Riegel mit Fenster

Farbe: Edelstahl matt

Auch für zweiflügelige Türen erhältlich



Aladin - Variante WC



inklusive 3-tlg. Band oder 2-tlg. Band

Geprüft in Anlehnung an Kl. 3

Modell	Art.-Nr.	Ausf.
Kalif PVD bronze matt 3-tlg.	111.2059	UV
Kalif PVD bronze matt 3-tlg.	111.2060	BB
Kalif PVD bronze matt 3-tlg.	111.2061	PZ
T-Form Drücker bronze matt	106.2078	

Kalif Studio-Variante mit Flüsterfalle

Glastürbeschläge mit Abdeckkappen und schweren Bändern aus Edelstahl.

Farbe: PVD bronze matt



inklusive 3-tlg. Band



Geprüft in Anlehnung an Kl. 3

Modell	Art.-Nr.	Ausf.
Jafar PVD smoke black 3-tlg.	111.2074	UV
Jafar PVD smoke black 3-tlg.	111.2075	BB
Jafar PVD smoke black 3-tlg.	111.2076	PZ
T-Form Drücker smoke black	106.2077	

Jafar Studio-Variante mit Flüsterfalle

Glastürbeschläge mit Abdeckkappen und schweren Bändern aus Edelstahl.

Farbe: PVD smoke black



inklusive 3-tlg. Band



Geprüft in Anlehnung an Kl. 3



Geprüft in Anlehnung an Kl. 3

Modell	Art.-Nr.	
Muck 2-tlg.	111.1594	UV
Muck 3-tlg.	111.1583	UV
Muck WC 3-tlg.	111.1583 C	WC

Muck Studio-Variante mit Flüsterfalle

Glastürbeschläge mit Abdeckkappen und schweren Bändern aus Edelstahl.
Farbe: Edelstahl 304 gebürstet.
BB oder PZ ohne Aufpreis lieferbar.
Auch als Variante für zweiflügelige Türen erhältlich.



Geprüft in Anlehnung an Kl. 3

Modell	Art.-Nr.
OFFICE PZ DIN L 3-tlg.	111.1051
OFFICE PZ DIN R 3-tlg.	111.1052
OFFICE QRG PZ DIN L 3-tlg.	111.1051 Q
OFFICE QRG PZ DIN R 3-tlg.	111.1052 Q

Office-Variante mit Flüsterfalle für 3-tlg. Bänder

Glastürbeschläge mit Abdeckkappen und schweren Bändern aus Edelstahl.
Farbe: Edelstahl 304 gebürstet.
Auch in UV erhältlich.



Geprüft in Anlehnung an Kl. 3

Modell	Art.-Nr.	
Aladin 2-tlg.	111.1063	BB
Aladin 3-tlg.	111.1069	UV
Aladin WC 3-tlg.	111.1069 C	WC

Aladin Studio-Variante mit Flüsterfalle

Glastürbeschläge mit Abdeckkappen und schweren Bändern aus Edelstahl.
Farbe: Edelstahl 304 gebürstet.
BB oder PZ ohne Aufpreis lieferbar.
Auch als Variante für zweiflügelige Türen erhältlich.



Modell	Art.-Nr.	
Sultan 2-tlg.	111.1318	UV
Sultan 3-tlg.	111.1348	UV

Sultan Studio-Variante mit Flüsterfalle

Glastürbeschläge mit Abdeckkappen und teilmassiven Bändern aus Edelstahl.
Farbe: Edelstahl 304 gebürstet.
BB oder PZ ohne Aufpreis lieferbar.

Modell	Art.-Nr.	
Muck 3-tlg. schwarz matt UV	111.1583 S	UV
Muck 3-tlg. schwarz matt BB	111.1584 S	BB
Muck 3-tlg. schwarz matt PZ	111.1585 S	PZ
Muck 3-tlg. schwarz matt WC	111.1583 CS	WC
T-Form Drücker schwarz	106.1000 S	

Muck Studio-Variante mit Flüsterfalle

Glastürbeschläge mit Abdeckkappen und schweren Bändern aus Edelstahl

Farbe: schwarz matt

Auch mit 2-tlg. Bändern erhältlich



Modell	Art.-Nr.	
Aladin 3-tlg. schwarz matt UV	111.1069 S	UV
Aladin 3-tlg. schwarz matt BB	111.1067 S	BB
Aladin 3-tlg. schwarz matt PZ	111.1068 S	PZ
Aladin 3-tlg. schwarz matt WC	111.1069 CS	WC
T-Form Drücker schwarz	106.1000 S	

Aladin Studio-Variante mit Flüsterfalle

Glastürbeschläge mit Abdeckkappen und schweren Bändern aus Edelstahl

Farbe: schwarz matt

Auch mit 2-tlg. Bändern erhältlich



Modell	Art.-Nr.	
Drehmoment Edelstahl Finish	111.2226 R	Rechts
Drehmoment Kunststoff Weiß	111.2227 R	Rechts
Drehmoment Alu Finish	111.2228 R	Rechts

Modell	Art.-Nr.	
Drehmoment Edelstahl Finish	111.2226 L	Links
Drehmoment Kunststoff Weiß	111.2227 L	Links
Drehmoment Alu Finish	111.2228 L	Links

Drehmoment

Selbstschließender Einzugsdämpfer

Für Drehtüren bis max. 985 mm Türbreite und 40 kg Gewicht

Für 8 mm ESG und 8,76 mm VSG geeignet

Auch für Stahlzargen geeignet

Schließ- und Dämpfungskraft einstellbar

NEU

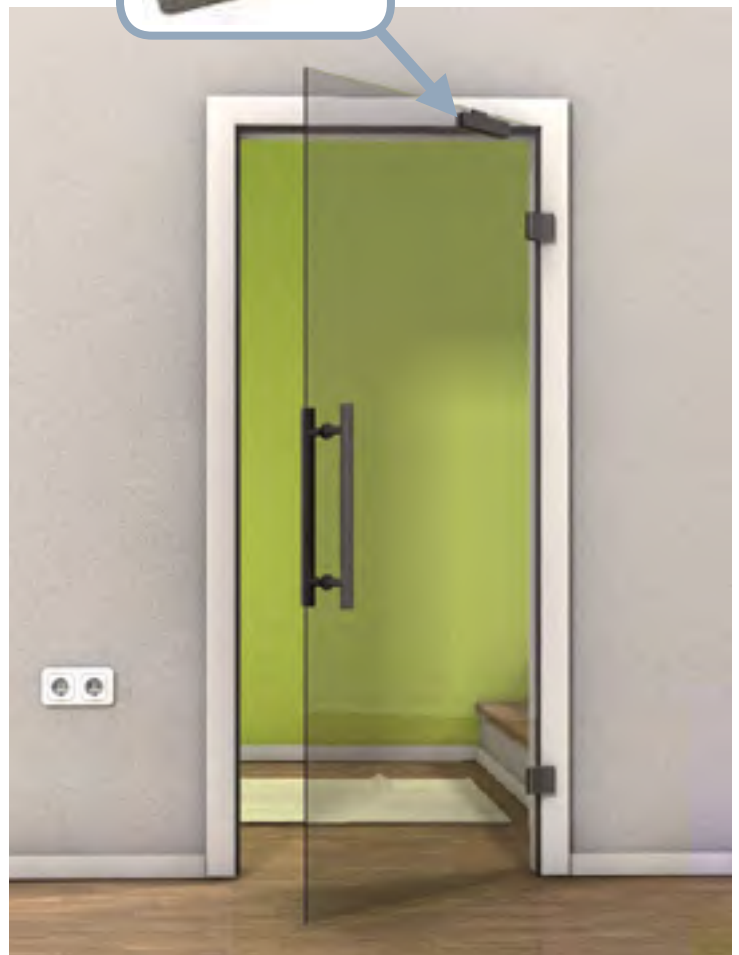



INFO
 Variante 0 = keine sichtbare Verschraubung
 Variante 1 = einseitig sichtbare Verschraubung
 Variante 2 = beidseitig sichtbare Verschraubung

Modell Premium Maße Bullaugen (Außen / Innen / Bohr)	Art.-Nr.
250 mm / 180 mm / 235 mm	PG-BT25/2
	PG-BT25/1
	PG-BT25/0
300 mm / 225 mm / 280 mm	PG-BT30/2
	PG-BT30/1
	PG-BT30/0
350 mm / 265 mm / 330 mm	PG-BT35/2
	PG-BT35/1
	PG-BT35/0
400 mm / 295 mm / 370 mm	PG-BT40/2
	PG-BT40/1
	PG-BT40/0

Bullauge im Teleskoprahmen

Geeignet für Türblattstärken von 38 - 45 mm.

Lieferumfang: **2 Metallringe** aus Edelstahl, 2 Teleskoprahmen, **2 Glasfüllungen** aus 4 mm

Verbundsicherheitsglas (VSG).

Klarglas oder Satiniert.

Stützen massiv inkl. Befestigungsmaterial (unsichtbar).

Farbe: Edelstahl 304 gebürstet



Modell Light Line Bullaugen mit Einfachverglasung	Art.-Nr.
D = 350 mm RUND Klarglas	119.1937 K
D = 350 mm RUND Satiniert	119.1937 S
D = 400 mm RUND Klarglas	119.1938 K
D = 400 mm RUND Satiniert	119.1938 S
D = 450 mm RUND Klarglas	119.1939 K
D = 450 mm RUND Satiniert	119.1939 S

Bullauge im Metallring

Geeignet für Türblattstärken 38 - 40 mm

Lieferumfang: **2 Metallringe** in Edelstahl 304 gebürstet, **Glasfüllung** aus Einscheibensicherheitsglas (ESG)

Befestigung: beidseitig sichtbar verschraubt. Farbe: Edelstahl 304 gebürstet.

Ausschnittmaße: Ø 350 mm = 302 mm | Ø 400 mm = 352 mm | Ø 450 mm = 397 mm



Modell Light Line Bullaugen mit Einfachverglasung	Art.-Nr.
D = 260 x 260 mm ECKIG Klarglas	119.1940 K
D = 260 x 260 mm ECKIG Satiniert	119.1940 S

Bullauge im Metallring

Geeignet für Türblattstärken 38 - 40 mm

Lieferumfang: **2 Metallringe** in Edelstahl 304 gebürstet, **Glasfüllung** aus Einscheibensicherheitsglas (ESG)

Befestigung: beidseitig sichtbar verschraubt. Farbe: Edelstahl 304 gebürstet.

Ausschnittmaße: 223 mm



Auch in Edelstahlfarben erhältlich

Modell Schwarz Bullaugen mit Einfachverglasung	Art.-Nr.
D = 250 mm RUND Klarglas	119.2016 K
D = 250 mm RUND Satiniert	119.2016 S
D = 300 mm RUND Klarglas	119.2017 K
D = 300 mm RUND Satiniert	119.2017 S
D = 350 mm RUND Klarglas	119.1999 K
D = 350 mm RUND Satiniert	119.1999 S
D = 400 mm RUND Klarglas	119.2000 K
D = 400 mm RUND Satiniert	119.2000 S

Bullauge im Metallring

Geeignet für Türblattstärken 40 mm +/- 2 mm

Lieferumfang: **2 Metallringe** aus Alu, **Glasfüllung** aus Verbundsicherheitsglas (VSG)

Befestigung beidseitig sichtbar verschraubt.

Ausschnittmaße: Ø 250 mm = 235 mm / Ø 300 mm = 280 mm / Ø 350 mm = 330 mm

Ausschnittmaße: Ø 400 mm = 370 mm

Farbe: Alu schwarz matt

Modell	Art.-Nr.
1 Emily LS Nickel matt	BB 302.1382 H
	PZ 302.1382 I
	WC 302.1382 K
2 Emily LS Chrom pol.	BB 302.1383 H
	PZ 302.1383 I
	WC 302.1383 K
3 Emily LS PVD goldfarben	BB 302.1612P H
	PZ 302.1612P I
	WC 302.1612P K
4 Emily LS alt grau	BB 302.1659 H
	PZ 302.1659 I
	WC 302.1659 K
5 Emily LS brüniert	BB 302.1704 H
	PZ 302.1704 I
	WC 302.1704 K

Langschildgarnitur Emily

Festdrehbar gelagert mit Rückholfeder.

Durchgehende Befestigung mit M4 Hülsenschrauben / Liko Schrauben.

Schildmaß L x B x H: 233 x 45 x 8 mm.



Modell	Art.-Nr.
1 Emily Nickel matt	BB 301.1661 A
	PZ 301.1661 B
	WC 301.1661 C
2 Emily Chrom pol.	BB 301.1660 A
	PZ 301.1660 B
	WC 301.1660 C
3 Emily PVD goldfarben	BB 301.1662P A
	PZ 301.1662P B
	WC 301.1662P C
4 Emily alt grau	BB 301.1663 A
	PZ 301.1663 B
	WC 301.1663 C
5 Emily brüniert	BB 301.1702 A
	PZ 301.1702 B
	WC 301.1702 C

Rosettengarnitur Emily

Druckgussunterkonstruktion mit Stütznocken 7 mm und Überschraubrossette.

Drücker festdrehbar gelagert mit Rückholfeder, 52 mm Rosetten, 10 mm stark. Verdeckte, durchgehende Verschraubung mit M4 Gewindeschrauben.

Alle Modelle auch in Ö-Norm erhältlich.

Wechselgarnitur auf Anfrage.





Modell	Art.-Nr.
WE PZ 72	615.1922
1 Emily Schutz Nickel matt WE PZ 92	615.1922 B
D / D PZ 92	615.1922 C
D / D PZ 72	615.1922 D
WE PZ 72	715.1923
2 Emily Schutz Chrom pol. WE PZ 92	715.1923 B
D / D PZ 92	715.1923 C
D / D PZ 72	715.1923 D
WE PZ 72	715.1924
3 Emily Schutz PVD WE PZ 92	715.1924 B
D / D PZ 92	715.1924 C
D / D PZ 72	715.1924 D
WE PZ 72	615.1992
4 Emily Schutz alt grau WE PZ 92	615.1992 B
D / D PZ 92	615.1992 C
D / D PZ 72	615.1992 D

Schutzbeschlag Langschild Emily nach ES 0

Schutzbeschlag Langschild mit Kernziehschutz für Zylinderüberstände 8 - 15 mm. Stahlunterkonstruktion im Innen- und Außenschild. Drücker festdrehbar gelagert. Beidseitig verwendbar.

Schildmaß: L x B x H 240 x 49 mm
 Außenschild: 13 mm
 Innenschild: 6 mm
 Geeignet für Türstärken: 36 - 52 mm.



Modell	Art.-Nr.
1 Emily FG Nickel matt	309.1672
2 Emily FG Chrom pol.	309.1673
3 Emily FG PVD goldfarben	309.1674P
4 Emily FG alt grau	309.1675
5 Emily FG brüniert	309.1684

Fenstergriff Emily

Auf ovaler Rosette mit Stahlunterkonstruktion.

Rasterung: 4 x 90° | Stift 35 mm vorstehend



MODERN, ZEITLOS UND ÜBERALL EINSETZBAR

Modell		Art.-Nr.
1 Agatha LS	BB	302.1386 H
	PZ	302.1386 I
	WC	302.1386 K
2 Bellevue Classic Chrom pol.	BB	302.1695 H
	PZ	302.1695 I
	WC	302.1695 K
3 Bellevue Classic Nickel matt	BB	302.1629 H
	PZ	302.1629 I
	WC	302.1629 K
4 Georg LS	BB	302.1384 H
	PZ	302.1384 I
	WC	302.1384 K

Langschildgarnituren

Festdrehbar gelagert mit Rückholfeder.

Durchgehende Befestigung mit M4 Hülsenschrauben.

Farbe: Chrom / Nickel matt

Wechselgarnitur auf Anfrage.

Schildmaß L x B x H: 242 x 42 x 10 mm.





Modell		Art.-Nr.
Nicol	BB	301.1195 A
	PZ	301.1195 B
	WC	301.1195 C
Agatha	BB	301.1196 A
	PZ	301.1196 B
	WC	301.1196 C
Bastian	BB	301.1357 A
	PZ	301.1357 B
	WC	301.1357 C
Georg	BB	301.1356 A
	PZ	301.1356 B
	WC	301.1356 C

Rosettengarnitur

Druckgussunterkonstruktion mit Stütznocken 7 mm und Überschraubrossette. Drücker festdrehbar gelagert mit Rückholfeder, 52 mm Rosetten, 10 mm stark. Verdeckte, durchgehende Verschraubung mit M4 Gewindeschrauben. Farbe: Chrom / nickel matt

Alle Modelle auch in Ö-Norm erhältlich.
Wechselgarnitur auf Anfrage.



Modell		Art.-Nr.
Senta	BB	301.1414 A
	PZ	301.1414 B
	WC	301.1414 C
Sonja II	BB	301.1574 A
	PZ	301.1574 B
	WC	301.1574 C
Tamina	BB	301.1401 A
	PZ	301.1401 B
	WC	301.1401 C
Aneta	BB	301.1577 A
	PZ	301.1577 B
	WC	301.1577 C

Rosettengarnitur

Druckgussunterkonstruktion mit Stütznocken 7 mm und Überschraubrossette. Drücker festdrehbar gelagert mit Rückholfeder, 52 mm Rosetten, 10 mm stark. Verdeckte, durchgehende Verschraubung mit M4 Gewindeschrauben. Farbe: Chrom / nickel matt

Alle Modelle auch in Ö-Norm erhältlich.
Wechselgarnitur auf Anfrage.





Marion



Giusy



Sharon



Elen



Modell		Art.-Nr.
Marion	BB	301.1200 A
	PZ	301.1200 B
	WC	301.1200 C
Giusy	BB	301.1198 A
	PZ	301.1198 B
	WC	301.1198 C
Sharon	BB	301.1199 A
	PZ	301.1199 B
	WC	301.1199 C
Elen	BB	301.1197 A
	PZ	301.1197 B
	WC	301.1197 C

Rosettengarnitur

Druckgussunterkonstruktion mit Stütznocken 7 mm und Überschraubrosette. Drücker festdrehbar gelagert mit Rückholfeder, 52 mm Rosetten, 10 mm stark. Verdeckte, durchgehende Verschraubung mit M4 Gewindeschrauben. Farbe: Chrom / nickel matt

Alle Modelle auch in Ö-Norm erhältlich.
Wechselgarnitur auf Anfrage.



Gala



Nicki



William



Antike



Modell		Art.-Nr.
Gala	BB	301.1202 A
	PZ	301.1202 B
	WC	301.1202 C
Nicki	BB	301.1646 A
	PZ	301.1646 B
	WC	301.1646 C
William	BB	301.1354 A
	PZ	301.1354 B
	WC	301.1354 C
Antike	BB	301.1624 A
	PZ	301.1624 B
	WC	301.1624 C

Rosettengarnitur

Druckgussunterkonstruktion mit Stütznocken 7 mm und Überschraubrosette. Drücker festdrehbar gelagert mit Rückholfeder, 52 mm Rosetten, 10 mm stark. Verdeckte, durchgehende Verschraubung mit M4 Gewindeschrauben. Farbe: Chrom / nickel matt

Alle Modelle auch in Ö-Norm erhältlich.
Wechselgarnitur auf Anfrage.



Modell		Art.-Nr.
	BB	301.1668 A
Bas QRG	PZ	301.1668 B
	WC	301.1668 C
	BB	301.1621 A
Toni QRG	PZ	301.1621 B
	WC	301.1621 C

Rosettengarnitur

Druckgussunterkonstruktion mit Stütznocken 7 mm und Steckrosette.
Die Rosette wird mittels seitlicher Madenschraube fixiert.

Drücker festdrehbar gelagert mit Rückholfeder, Rosette 55 x 55 mm, 10 mm stark.
Verdeckte, durchgehende Verschraubung mit M4 Gewindeschrauben.
Farbe: Chrom / nickel matt

Alle Modelle auch in Ö-Norm erhältlich.
Wechselgarnitur auf Anfrage.



Bas QRG



Toni QRG

Modell		Art.-Nr.
	BB	301.1862 A
Candy II QRG	PZ	301.1862 B
	WC	301.1862 C

Rosettengarnitur

Druckgussunterkonstruktion mit Stütznocken 7 mm und Steckrosette.
Die Rosette wird mittels seitlicher Madenschraube fixiert.

Drücker festdrehbar gelagert mit Rückholfeder, Rosette 55 x 55 mm, 10 mm stark.
Verdeckte, durchgehende Verschraubung mit M4 Gewindeschrauben.
Farbe: Anthrazit

Auch in Ö-Norm erhältlich.
Wechselgarnitur auf Anfrage.



Candy II QRG

Modell		Art.-Nr.
	BB	301.1875 A
Toni II	PZ	301.1875 B
	WC	301.1875 C
	BB	301.1876 A
Quadros II	PZ	301.1876 B
	WC	301.1876 C
	BB	301.1874 A
Apollo	PZ	301.1874 B
	WC	301.1874 C
	BB	301.1873 A
Zeus	PZ	301.1873 B
	WC	301.1873 C

Rosettengarnitur

Druckgussunterkonstruktion mit Stütznocken 7 mm und Steckrosette.
Die Rosette wird mittels seitlicher Madenschraube fixiert.

Drücker festdrehbar gelagert mit Rückholfeder, Rosette 55 x 55 mm, 10 mm stark.
Verdeckte, durchgehende Verschraubung mit M4 Gewindeschrauben.
Farbe: Schwarz / matt

Alle Modelle auch in Ö-Norm erhältlich.
Wechselgarnitur auf Anfrage.



Toni II



Quadros II



Apollo



Zeus



Bastian III



Georg II

NEU

Modell		Art.-Nr.
Bastian III RG	BB	301.2014 A
	PZ	301.2014 B
	WC	301.2014 C
Georg II RG	BB	301.2012 A
	PZ	301.2012 B
	WC	301.2012 C
Agatha III RG	BB	301.2013 A
	PZ	301.2013 B
	WC	301.2013 C
Bjorn II RG	BB	301.2015 A
	PZ	301.2015 B
	WC	301.2015 C



Agatha III



Bjorn II

Rosettengarnitur

Druckgussunterkonstruktion mit Stütznocken 7 mm und Überschraubrosette. Drücker festdrehbar gelagert mit Rückholfeder, 52 mm Rosetten, 10 mm stark. Verdeckte, durchgehende Verschraubung mit M4 Gewindeschrauben. Farbe: Schwarz matt

Alle Modelle auch in Ö-Norm erhältlich.
Wechselgarnitur auf Anfrage.



Georg III



Bastian IV

NEU

Modell		Art.-Nr.
Georg III RG	BB	301.2231 A
	PZ	301.2231 B
	WC	301.2231 C
Toni III RG	BB	301.2230 A
	PZ	301.2230 B
	WC	301.2230 C
Bastian IV QRG	BB	301.2232 A
	PZ	301.2232 B
	WC	301.2232 C
Quadros VI QRG	BB	301.2229 A
	PZ	301.2229 B
	WC	301.2229 C



Quadros VI



Toni III

Rosettengarnitur

Druckgussunterkonstruktion mit Stütznocken 7 mm und Überschraubrosette. Drücker festdrehbar gelagert mit Rückholfeder, 52 mm Rosetten, 10 mm stark. Verdeckte, durchgehende Verschraubung mit M4 Gewindeschrauben. Farbe: Anthrazit

Alle Modelle auch in Ö-Norm erhältlich.
Wechselgarnitur auf Anfrage.





Modell Edelstahl		Art.-Nr.
Reno Langschild inkl. T-Form	Blind	108.1723
Reno Langschild inkl. T-Form	BB	108.1723 H
Reno Langschild inkl. T-Form	PZ 72	108.1723 I
Reno Langschild inkl. T-Form	PZ 92	108.1723 J
Reno Langschild inkl. T-Form	WC 78 / 8	108.1723 K

Renovationslangschild Set eckig

Inklusive T-Form Drücker.

Renovationssschilder sind mit ihrer Breite von 55 mm optimal geeignet, um alte Beschlagkonturen oder Bohrungen zu verdecken.

Sichtbare Verschraubung. L x B x H = 250 x 55 x 2 mm.

Farbe: Edelstahl 304 gebürstet.



Modell Schwarz		Art.-Nr.
Reno Langschild inkl. T-Form	Blind	802.1987
Reno Langschild inkl. T-Form	BB	802.1987 H
Reno Langschild inkl. T-Form	PZ 72	802.1987 I
Reno Langschild inkl. T-Form	PZ 92	802.1987 J
Reno Langschild inkl. T-Form	WC 78 / 8	802.1987 K

Renovationslangschild Set eckig

Inklusive T-Form Drücker.

Renovationssschilder sind mit ihrer Breite von 55 mm optimal geeignet, um alte Beschlagkonturen oder Bohrungen zu verdecken.

Sichtbare Verschraubung. L x B x H = 250 x 55 x 2 mm.

Farbe: Schwarz



Modell		Art.-Nr.
	BB	101.2052 A
1 Quadros IV bronze matt PVD	PZ	101.2052 B
	WC	101.2052 C
	BB	101.2054 A
2 Quadros V smoke black PVD	PZ	101.2054 B
	WC	101.2054 C
	BB	101.2071 A
3 T-Form V bronze matt PVD	PZ	101.2071 B
	WC	101.2071 C
	BB	101.2065 A
4 T-Form IV smoke black PVD	PZ	101.2065 B
	WC	101.2065 C
	BB	101.2053 A
5 T-Form II bronze matt PVD	PZ	101.2053 B
	WC	101.2053 C
	BB	101.2055 A
6 T-Form III smoke black PVD	PZ	101.2055 B
	WC	101.2055 C

Rosettengarnitur "Flächenbündige Optik"

Drücker festdrehbar gelagert auf massiver Flachrosette mit Rückholfeder.

Flachrosette mit integrierter Magnettechnik, modernes 2,8 mm flaches Rosettendesign unsichtbar verschraubt
 Metallunterkonstruktion mit Magnettechnik aus Stahl mit Gewinde- bzw. Durchzugsnocken (verdeckt)
 Einfache und schnelle Montage

Rosettenmaße:

Variante rund objekttauglich: Ø 54 mm Rosettenstärke 2,8 mm

Variante eckig objekttauglich: 54 / 54 mm Rosettenstärke 2,8 mm
 Farbe: Edelstahl 304 PVD beschichtet bronze o. smoke black

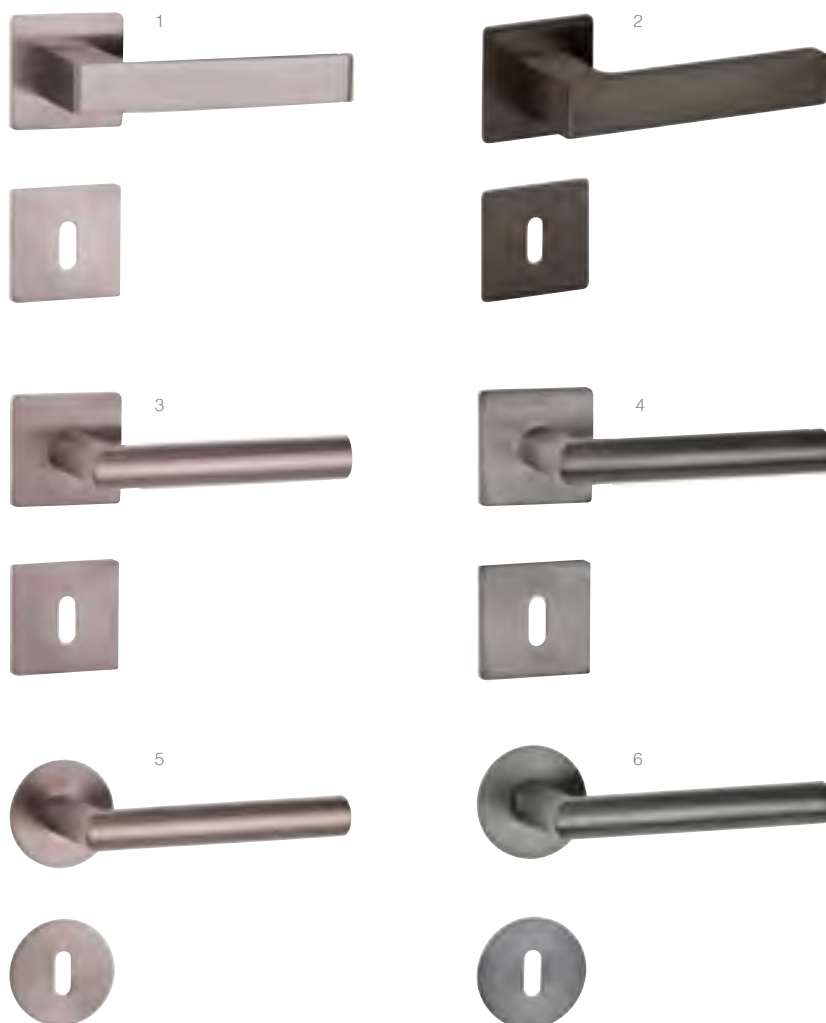

i
 In Anlehnung an Klasse 3
 Wechselgarnitur auf Anfrage erhältlich.

ROSETTENGARNITUREN | FLÄCHENBÜNDIG

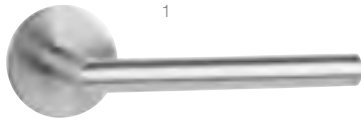

1

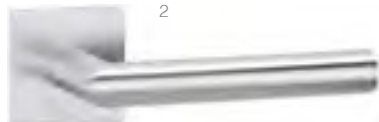

2

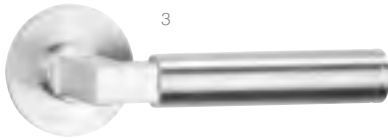

3



4

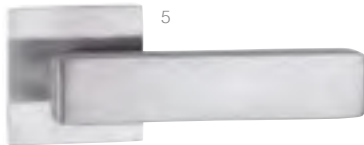

5



6



In Anlehnung an Klasse 3
Wechselgarnitur auf Anfrage erhältlich.

Modell		Art.-Nr.
1 Magneto T-Form RG	BB	101.1854 A
	PZ	101.1854 B
	WC	101.1854 C
2 Magneto T-Form QRG	BB	101.1855 A
	PZ	101.1855 B
	WC	101.1855 C
3 Magneto Baustil RG	BB	101.1884 A
	PZ	101.1884 B
	WC	101.1884 C
4 Magneto Baustil II QRG	BB	101.1865 A
	PZ	101.1865 B
	WC	101.1865 C
5 Magneto Queena QRG	BB	101.1869 A
	PZ	101.1869 B
	WC	101.1869 C
6 Magneto Block RG	BB	101.2163 A
	PZ	101.2163 B
	WC	101.2163 C

Rosettengarnitur "Flächenbündige Optik"

Drücker festdrehbar gelagert auf massiver Flachrosette mit Rückholfeder.

Flachrosette mit integrierter Magnettechnik, modernes 2,8 mm flaches Rosettendesign unsichtbar verschraubt
Metallunterkonstruktion mit Magnettechnik aus Stahl mit Gewinde- bzw. Durchzugssocken (verdeckt)
Einfache und schnelle Montage

Queena Rosettenmaße:

Variante eckig objekttauglich: 55mm Rosettenstärke 3 mm

Restliche Rundrosettenmaße:

Variante rund objekttauglich: Ø 55 mm Rosettenstärke 3 mm

Variante eckig objekttauglich: 55 mm Rosettenstärke 3 mm

Farbe: Edelstahl 304 gebürstet





Modell	Art.-Nr.
	BB 101.2185 A
T-Form RG Schwarz Kl. 4	PZ 101.2185 B
	WC 101.2185 C
	BB 101.2095 A
Henni ATP PVD smoke black	PZ 101.2095 B
	WC 101.2095 C
	BB 101.2089 A
T-Form SGL Click Klasse 3	PZ 101.2089 B
	WC 101.2089 C

Rosettengarnitur T-Form Klasse 4

Stahlunterkonstruktion mit Stütznocken 7 mm und 53 mm Schraubrosetten, 8,5 mm stark.

Drücker festdrehbar gelagert mit Rückholfeder.

Verdeckte, durchgehende Verschraubung mit M4 Hülsenschrauben.

Farbe: Schwarze Elektrophoresebeschichtung auf Edelstahl 304, schwarz matt

Rosettengarnitur Henni ATP PVD

Kunststoffunterkonstruktion mit Stütznocken und 50 mm Cliprosette 10 mm stark.

Drücker lose gelagert mit Rückholfeder. Verdeckte, durchgehende Verschraubung mit Spax-Schrauben.

Farbe: PVD smoke black

Rosettengarnitur T-Form SGL Click

EN 1906 Benutzerklasse 3 zertifiziert.

Vormontierte, feststehende Hülsenmuttern, stabile M5 Verschraubung.

Hochfeste Stiftverbindung (Vierkantstift genietet).

Standardtürstärke 38 - 45 mm, 55 mm Rosettendurchmesser.

DIN L / R verwendbar, Rückholfeder, festdrehbar gelagert, 45° Betätigungswinkel.

Alle aktuellen Drückerformen verfügbar. Wartungsfreie Drückerlagerung.

Farbe: Edelstahl 304 schwarz beschichtet RAL 9005

Auch als Feuerschutzgarnitur erhältlich.





Thea
ATP



Anna
ATP



Ute
ATP



Paula
ATP



Kurt
ATP



Iseo II
ATP

i
Alle Modelle
für Reno- u.
Glastürbeschläge
verwendbar.

Modell		Art.-Nr.
Thea	BB	101.1206 A
	PZ	101.1206 B
	WC	101.1206 C
Anna	BB	101.1473 A
	PZ	101.1473 B
	WC	101.1473 C
Ute	BB	101.1578 A
	PZ	101.1578 B
	WC	101.1578 C
Paula	BB	101.1474 A
	PZ	101.1474 B
	WC	101.1474 C
Kurt	BB	101.1475 A
	PZ	101.1475 B
	WC	101.1475 C
Iseo II	BB	101.1476 A
	PZ	101.1476 B
	WC	101.1476 C

Rosettengarnitur

Kunststoffunterkonstruktion mit Stütznocken 7 mm und Cliprosette.

Drücker lose gelagert mit Rückholfeder, 50 mm Rosetten, 10 mm stark. Verdeckte, durchgehende Verschraubung mit M4 Hülsenschrauben.

Farbe: Edelstahl 304 gebürstet.

Wechselgarnitur auf Anfrage erhältlich.



Agatha II
ATP



Bastian II
ATP



Quadrant QRG
ATP



i
Alle Modelle
für Reno- u.
Glastürbeschläge
verwendbar.

Modell		Art.-Nr.
Agatha II	BB	101.1627 A
	PZ	101.1627 B
	WC	101.1627 C
Bastian II	BB	101.1590 A
	PZ	101.1590 B
	WC	101.1590 C
Quadrant QRG	BB	101.2104 A
	PZ	101.2104 B
	WC	101.2104 C

Rosettengarnitur

Kunststoffunterkonstruktion mit Stütznocken 7 mm und Cliprosette.

Drücker lose gelagert mit Rückholfeder, 50 mm Rosetten, 10 mm stark. Verdeckte, durchgehende Verschraubung mit M4 Hülsenschrauben.

Farbe: Edelstahl 304 bicolor / gebürstet.

Wechselgarnitur auf Anfrage erhältlich.



ROSETTENGARNITUREN

Modell	Art.-Nr.
	BB 101.1380 A
T-Form Klasse 3	PZ 101.1380 B
	WC 101.1380 C
	BB 101.1381 A
U-Form Klasse 3	PZ 101.1381 B
	WC 101.1381 C

Modell	Art.-Nr.
	BB 101.1592 A
Block Klasse 3	PZ 101.1592 B
	WC 101.1592 C
	BB 101.1393 A
Sabel Klasse 3	PZ 101.1393 B
	WC 101.1393 C

Rosettengarnituren Klasse 3

Stahlunterkonstruktion mit Stütznocken 7 mm und 53 mm Cliprosette, 8 mm stark.

Drücker fest drehbar gelagert mit Rückholfeder. Verdeckte, durchgehende Verschraubung mit M4 Gewindeschrauben.

Farbe: Edelstahl 304 gebürstet



T-Form Klasse 3



U-Form Klasse 3



Block Klasse 3



Sabel Klasse 3



In Anlehnung an Klasse 3 Wechselgarnitur auf Anfrage erhältlich.

Modell	Art.-Nr.
	BB 101.1990 A
Eco CLICK	PZ 101.1990 B
	WC 101.1990 C

ECO Click Schnellmontage

EN 1906 Benutzerklasse 3 zertifiziert
 Vormontierte, feststehende Hülsenmuttern, stabile M5 Verschraubung
 Hochfeste Stiftverbindung (Vierkantstift genutet)
 Standardtürstärke 38 - 45 mm, 55 mm Rosettendurchmesser
 DIN L / R verwendbar
 Rückholfeder
 Alle aktuellen Drückerformen verfügbar.
 Wartungsfreie Drückerlagerung
 Festdrehbar gelagert
 45° Betätigungswinkel
 Auch als Feuerschutzgarnitur erhältlich.



1... 2... 3... CLICK

- 1 Drücker mit vormontiertem Vierkantstift in die Schlossnuss einschieben.
- 2 Die Kunststoffgrundrosette über den Vierkantstift schieben und verschrauben. Eine rot eingefärbte Zentrierhilfe ist im Set enthalten.
- 3 Abdeckrosette aufdrücken. Drücker aufsetzen und mit einem hörbaren CLICK einrasten lassen. Gewindestift (Maden-schraube) anziehen, fertig!

Modell	Art.-Nr.
	BB 101.1295 A
T-Form Klasse 4	PZ 101.1295 B
	WC 101.1295 C
	BB 101.1398 A
U-Form Klasse 4	PZ 101.1398 B
	WC 101.1398 C

Rosettengarnituren Klasse 4

Stahlunterkonstruktion mit Stütznocken 7 mm und 55 mm Cliprosette, 8 mm stark.

Drücker fest drehbar gelagert mit Rückholfeder. Verdeckte, durchgehende Verschraubung mit M4 Gewindeschrauben.

Farbe: Edelstahl 304 gebürstet

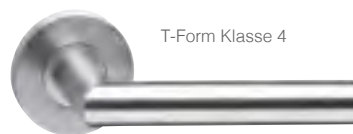

T-Form Klasse 4



U-Form Klasse 4



DIN EN 1906 Klasse 4 bzw. Klasse 3 Zertifikat auf Anfrage erhältlich. 220.000 Zyklen bzw. 200.000 Zyklen. Wechselgarnitur auf Anfrage erhältlich.

ROSETTENGARNITUREN



Piano T-Form

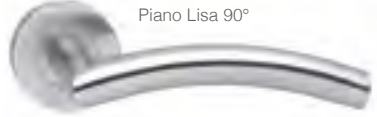

Piano Lisa 90°



Piano U-Form



Piano Lisa

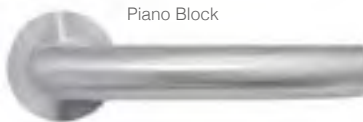

Piano Block



Piano Sabel

i
In Anlehnung an Klasse 3
Wechselgarnitur auf Anfrage erhältlich.

Modell	Art.-Nr.	
Piano T-Form	BB	101.1680 A
	PZ	101.1680 B
	WC	101.1680 C
Piano Lisa 90°	BB	101.1683 A
	PZ	101.1683 B
	WC	101.1683 C
Piano U-Form	BB	101.1681 A
	PZ	101.1681 B
	WC	101.1681 C
Piano Lisa	BB	101.1682 A
	PZ	101.1682 B
	WC	101.1682 C
Piano Block	BB	101.1948 A
	PZ	101.1948 B
	WC	101.1948 C
Piano Sabel	BB	101.2107 A
	PZ	101.2107 B
	WC	101.2107 C

Rosettengarnitur

Stahlunterkonstruktion mit Stütznocken 7 mm und 53 mm Schraubrossette, 10 mm stark.

Drücker Ø 19 mm festdrehbar gelagert mit Rückholfeder. Verdeckte, durchgehende Verschraubung.

Farbe: Edelstahl 304 gebürstet



Piano Agatha



Piano Jan

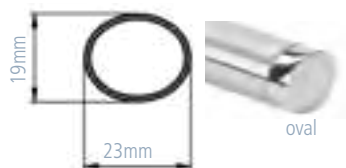

i
In Anlehnung an Klasse 3
Wechselgarnitur auf Anfrage erhältlich.

Modell	Art.-Nr.	
Piano Agatha	BB	101.2173 A
	PZ	101.2173 B
	WC	101.2173 C
Piano Jan	BB	101.2108 A
	PZ	101.2108 B
	WC	101.2108 C

Rosettengarnitur

Stahlunterkonstruktion mit Stütznocken 7 mm und 53 mm Schraubrossette, 10 mm stark.

Drücker Ø 19 mm festdrehbar gelagert mit Rückholfeder. Verdeckte, durchgehende Verschraubung.

Farbe Piano Jan: Chrom / Edelstahl

ROSETTENGARNITUREN

Modell	Art.-Nr.
T-Form	BB 101.1000 A
	PZ 101.1000 B
	WC 101.1000 C
Jupiter	BB 101.1004 A
	PZ 101.1004 B
	WC 101.1004 C
Lisa 90°	BB 101.1005 A
	PZ 101.1005 B
	WC 101.1005 C
Lisa	BB 101.1003 A
	PZ 101.1003 B
	WC 101.1003 C
Daumenkuhle	BB 101.1007 A
	PZ 101.1007 B
	WC 101.1007 C
Block rund	BB 101.1324 A
	PZ 101.1324 B
	WC 101.1324 C



Rosettengarnitur

Kunststoffunterkonstruktion mit Stütznocken 7 mm und Clipsette.

Drücker festdrehbar gelagert mit Rückholfeder, 55 mm Rosetten, 8 mm stark. Verdeckte, durchgehende Verschraubung mit M4 Hülsenschrauben.

Farbe: Edelstahl 304 gebürstet

Wechselgarnitur auf Anfrage erhältlich.

Modell	Art.-Nr.
T-Form QRG	BB 101.1331 A
	PZ 101.1331 B
	WC 101.1331 C
Block QRG	BB 101.1337 A
	PZ 101.1337 B
	WC 101.1337 C
Lisa QRG	BB 101.1333 A
	PZ 101.1333 B
	WC 101.1333 C
Quadros QRG	BB 101.1338 A
	PZ 101.1338 B
	WC 101.1338 C
Ben QRG	BB 101.1630 A
	PZ 101.1630 B
	WC 101.1630 C
BauStil QRG	BB 101.1657 A
	PZ 101.1657 B
	WC 101.1657 C



Rosettengarnitur

Stahlunterkonstruktion mit Stütznocken 7 mm und Clipsette.

Drücker festdrehbar gelagert mit Rückholfeder, 53 x 53 mm Rosetten, 8 mm stark. Verdeckte, durchgehende Verschraubung mit M4 Hülsenschrauben.

Farbe: Edelstahl 304 gebürstet

Wechselgarnitur auf Anfrage erhältlich.





NEU

Modell	Art.-Nr.	
	BB	101.2186 A
T-Form Klasse 4	PZ	101.2186 B
	WC	101.2186 C

Rosettengarnitur KL.4

Stahlunterkonstruktion mit Stütznocken 7 mm und Schraubrosette.

Drücker 21 mm festdrehbar gelagert mit Rückholfeder, 53 mm Rosetten, 8,5 mm stark.

Verdeckte, durchgehende Verschraubung mit M4 Gewindeschrauben. Madenschraube nach unten zeigend.

Farbe: Edelstahl 304 gebürstet



NEU

Modell	Art.-Nr.	
	BB	101.2195 A
Leo	PZ	101.2195 B
	WC	101.2195 C

Rosettengarnitur

Stahlunterkonstruktion mit Stütznocken 7 mm und Schraubrosette.

Drücker 19 mm festdrehbar gelagert mit Rückholfeder, 55 mm Rosetten, 8 mm stark.

Verdeckte, durchgehende Verschraubung mit M4 Gewindeschrauben.

Farbe: Edelstahl 304 gebürstet

Lieferbar in Kürze.



NEU

Modell	Art.-Nr.	
	BB	101.2091 A
Julia	PZ	101.2091 B
	WC	101.2091 C

Rosettengarnitur

Stahlunterkonstruktion mit Stütznocken 7 mm und Cliprosette.

Drücker Ø 19 mm festdrehbar gelagert mit Rückholfeder, 53 mm Rosetten, 8 mm stark.

Verdeckte, durchgehende Verschraubung mit M4 Hülsenschrauben.

Farbe: Edelstahl 304 gebürstet

Wechselgarnitur auf Anfrage erhältlich.





Modell		Art.-Nr.
	BB	101.1737 A
Slice round	PZ	101.1737 B
	WC	101.1737 C

Rosettengarnitur

Stahlunterkonstruktion mit Stütznocken 7 mm und Cliprosette.

Massiver Drücker drehbar gelagert mit Rückholfeder, 53 mm Rosetten, 4,5 mm stark.

Verdeckte, durchgehende Verschraubung mit M4 Hülsenschrauben.

Farbe: Edelstahl 304 gebürstet



Modell		Art.-Nr.
	BB	101.1736 A
Slice round schwarz matt	PZ	101.1736 B
	WC	101.1736 C

Rosettengarnitur

Stahlunterkonstruktion mit Stütznocken 7 mm und Cliprosette.

Massiver Drücker drehbar gelagert mit Rückholfeder, 53 mm Rosetten, 4,5 mm stark.

Verdeckte, durchgehende Verschraubung mit M4 Hülsenschrauben.

Farbe: Edelstahl 304 gebürstet / schwarz matt





Modell	Art.-Nr.	
	BB	101.1724 A
Edge schwarz matt	PZ	101.1724 B
	WC	101.1724 C

Rosettengarnitur

Stahlunterkonstruktion mit Stütznocken 7 mm und Cliprosette.

Massiver Drücker drehbar gelagert mit Rückholfeder, 53 mm Rosetten, 4,5 mm stark.

Verdeckte, durchgehende Verschraubung mit M4 Hülsenschrauben.

Farbe: Edelstahl 304 gebürstet / schwarz matt



Modell	Art.-Nr.	
	BB	101.1732 A
Slice square	PZ	101.1732 B
	WC	101.1732 C

Rosettengarnitur

Stahlunterkonstruktion mit Stütznocken 7 mm und Cliprosette.

Massiver Drücker drehbar gelagert mit Rückholfeder, 53 mm Rosetten, 4,5 mm stark.

Verdeckte, durchgehende Verschraubung mit M4 Hülsenschrauben.

Farbe: Edelstahl 304 gebürstet



Modell	Art.-Nr.	
	BB	101.1735 A
Slice square schwarz matt	PZ	101.1735 B
	WC	101.1735 C

Rosettengarnitur

Stahlunterkonstruktion mit Stütznocken 7 mm und Cliprosette.

Massiver Drücker drehbar gelagert mit Rückholfeder, 53 mm Rosetten, 4,5 mm stark.

Verdeckte, durchgehende Verschraubung mit M4 Hülsenschrauben.

Farbe: Edelstahl 304 gebürstet / schwarz matt



Modell	Art.-Nr.	
	BB	101.1725 A
Edge	PZ	101.1725 B
	WC	101.1725 C

Rosettengarnitur

Stahlunterkonstruktion mit Stütznocken 7 mm und Cliprosette.

Massiver Drücker drehbar gelagert mit Rückholfeder, 53 mm Rosetten, 4,5 mm stark.

Verdeckte, durchgehende Verschraubung mit M4 Hülsenschrauben.

Farbe: Edelstahl 304 gebürstet

OLIVARI 





NEU im ProGriff Programm!
Sprechen Sie uns für weitere
Informationen gerne an.



Galbusera
Made in Italy dal 1925



NEU im ProGriff Programm!
Sprechen Sie uns für weitere
Informationen gerne an.



Modell	Art.-Nr.
Schutz ES 0 Edelstahl	WE PZ 72 115.1595

Schutzbeschlag T-Form nach ES 0

Langschild mit Kernziehschutz für Zylinderüberstände 8 - 15 mm.
Stahlunterkonstruktion im Innen- und Außenschild.
Drücker lose gelagert.
Beidseitig verwendbar.

Schildmaß: L x B x H 245 mm x 55 mm
Außenschild: 13 mm
Innenschild: 7,5 mm
Geeignet für Türstärken: 38 - 45 mm

Farbe: Edelstahl 304 gebürstet.



Modell	Art.-Nr.
Schutz ES 0 Alu F1	WE PZ 72 115.1588

Schutzbeschlag T-Form nach ES 0

Langschild mit Kernziehschutz für Zylinderüberstände 8 - 15 mm.
Stahlunterkonstruktion im Innen- und Außenschild.
Drücker lose gelagert.
Beidseitig verwendbar.

Schildmaß: L x B x H 245 mm x 55 mm
Außenschild: 13 mm
Innenschild: 7,5 mm
Geeignet für Türstärken: 38 - 45 mm

Farbe: Alu F1 eloxiert



Modell	Art.-Nr.
Kombischutzbeschlag	WE PZ 72 115.2109

Schutzbeschlag T-Form nach ES 1

Langschild mit Kernziehschutz für Zylinderüberstände 8 - 15 mm.
Stahlunterkonstruktion im Außenschild.
Drücker festdrehbar gelagert auf Stahlunterkonstruktion.
Beidseitig verwendbar.

Schildmaß: L x B x H 250 mm x 55 mm x 15 mm
Maße Rosette: 53 x 10 mm
Geeignet für Türstärken: 38 - 60 mm

Farbe: PVD smoke black.



Modell	Art.-Nr.
Kombischutzbeschlag	WE PZ 72 115.1613

Schutzbeschlag T-Form nach ES 1

Langschild mit Kernziehschutz für Zylinderüberstände 8 - 15 mm.
 Stahlunterkonstruktion im Außenschild.
 Drücker festdrehbar gelagert auf Stahl- / Kunststoffunterkonstruktion.
 Beidseitig verwendbar.
 Drücker mit Cliprosette nach EN 1906 Klasse 4.
 Schildmaß: L x B x H 250 x 55 x 15 mm
 Maße Rosette: 53 x 10 mm
 Geeignet für Türstärken 38 - 60 mm.

Farbe: Edelstahl 304 gebürstet
 Auch in PZ 92 erhältlich.



Abbildung ähnlich

Modell	Art.-Nr.
Kombischutzbeschlag QRG rechts	WE PZ 72 115.1921 R
Kombischutzbeschlag QRG links	WE PZ 72 115.1921 L

Schutzbeschlag T-Form nach ES 1

Langschild mit Kernziehschutz für Zylinderüberstände 8 - 15 mm.
 Stahlunterkonstruktion im Außenschild.
 Drücker festdrehbar gelagert auf Stahlunterkonstruktion.
 Schildmaß: L x B x H 246 x 54 x 15 mm
 Maße Rosette: 52 x 52 x 11 mm
 Geeignet für Türstärken 36 - 53 mm.

Farbe: Edelstahl 304 gebürstet



Modell	Art.-Nr.
	WE PZ 72 115.1586
Schutzbeschlag U-Form ES 1	WE PZ 92 115.1586 B
	D / D PZ 92 115.1586 C
	D / D PZ 72 115.1586 D
	WE PZ 72 115.1587
Schutzbeschlag T-Form ES 1	WE PZ 92 115.1587 B
	D / D PZ 92 115.1587 C
	D / D PZ 72 115.1587 D

Schutzbeschlag T-Form nach ES 1

Langschild mit Kernziehschutz für Zylinderüberstände 8 - 15 mm.
 Stahlunterkonstruktion im Außenschild.
 Drücker festdrehbar gelagert auf Stahlunterkonstruktion.
 Schildmaß: L x B x H 256 x 53 mm
 Außen 15 mm
 Innen 5 mm
 Geeignet für Türstärken 38 - 58 mm PZ 72.
 Geeignet für Türstärken 70 - 92 mm PZ 92.

Farbe: Edelstahl 304 gebürstet





1



2



3



4

Modell	Art.-Nr.	
1 FH T-Form Rosette	PZ	116.1034
	PZ / WE	116.1266 D / E
2 FH U-Form Kurzschild	PZ	116.1024
	PZ / WE	116.1024 D / E
3 FH T-Form QRG	PZ	116.2138
	PZ / WE	116.2138 D / E
4 FH T-Form Kurzschild	PZ	116.1353
	PZ / WE	116.1353 D / E
5 FH U-Form Rosette	PZ	116.1033
	PZ / WE	116.1265 D / E
6 FH U-Form gekröpft	PZ	116.1029
7 FH Knopf fest gekröpft		116.1031

Feuerschutzgarnituren geprüft nach DIN 18273 und EN 1906 Klasse 4
Festdrehbar gelagert auf Stahlunterkonstruktion mit 7 mm Stütznocke.
Kurzschildgarnituren haben keine Stütznocken.

Verdeckte Befestigung mit M4 Gewindeschrauben, Stift 9 mm geprüft.
TS 38-40 mm.



5

6



gekröpft auf ovaler Rosette



7

gekröpft auf ovaler Rosette



Modell	Art.-Nr.
FH U-Form KS beidseitig Drücker	116.1894 FH
FH U-Form KS Wechsel	116.1893 FH

Schutzbeschlag Kurzschild mit Kernziehschutz ES 1

Für Zylinderüberstände 8 - 15 mm.
 Stahlunterkonstruktion im Innen- und Außenschild.
 Drücker festdrehbar gelagert.
 Schildmaße: L x B x H 170 x 45 mm
 Außenschild: 15 mm
 Innenschild: 8 mm
 Geeignet für Türstärken 40 - 66 mm

Farbe: Edelstahl 304 gebürstet

T-Form auf Anfrage erhältlich



Modell	Art.-Nr.
FH Kombischutz Wechsel	116.1613 FH
FH Langschild Wechsel	116.1587 FH

FH Schutzbeschlag beidseitig Langschild bzw. FH Kombischutzbeschlag ES 1

Langschild mit Kernziehschutz für Zylinderüberstände 8 - 15 mm.
 Stahlunterkonstruktion im Innen- und Außenschild.
 Drücker festdrehbar gelagert.
 Schildmaß: L x B x H 256 x 53 mm
 Außenschild: 14 mm
 Innenschild: 5 mm
 Geeignet für Türstärken 38 - 60 mm

Farbe: Edelstahl 304 gebürstet



TÜRSCHLIESSER

	TS 14	TS 41	TS 50	TS 61	TS 41 schwarz	
Schließkraft stufenlos einstellbar	1 - 4	1 - 4	1 - 5	2 - 5	1 - 4	
Max. Türbreite	1100 mm	1100 mm	1250 mm	1250 mm	1100 mm	
Abmessungen (inkl. Montageplatte)	Länge:	209 mm	243 mm	243 mm	287 mm	243 mm
	Breite:	38 mm	41 mm	41 mm	49 mm	41 mm
	Höhe:	56 mm	56 mm	56 mm	62 mm	56 mm
Montageplatte nach EN 1154 A	-	✓	✓	✓	✓	
Band- / Bandgegenseite	✓	✓	✓		✓	
DIN L / R	✓	✓	✓	✓	✓	
Endschlag (stufenlos einstellbar)	✓	✓	✓	✓	✓	
Schließgeschwindigkeit (stufenlos einstellbar)	✓	✓	✓	✓	✓	
Öffnungsdämpfung (stufenlos einstellbar)	-	✓	✓	✓	✓	
Schließverzögerung (stufenlos einstellbar)	-	-	--	✓	-	
Geprüft nach EN	-	EN 1154 A	EN 1154 A	EN 1154 A	EN 1154 A	
Feuer & Rauchschutztüren geeignet	-	✓	✓	✓	✓	
Nach EU-Richtlinien zertifiziert	-	✓	✓	✓	✓	
Für Holz- / Profil- / Stahltüren	✓	✓	✓	✓	✓	
Art.-Nr.	912.1209	912.1596	912.1671	912.1597	912.2088	

TS 14



TS 41



TS 61



TS 50



TS 41 schwarz



i
Auch in
anderen Farben
erhältlich.

Modell	Art.-Nr.	
Kl. 2 DIN L	PZ	912.1804 A
Kl. 2 DIN R	PZ	912.1804 B
Kl. 3 DIN L	PZ	912.1591 A
Kl. 3 DIN R	PZ	912.1591 B
Kl. 1 DIN L	WC	912.1594 A
Kl. 1 DIN R	WC	912.1594 B
Kl.1 DIN L	WC	912.2100 L
Kl. 1 DIN R	WC	912.2100 R

Einsteckschloss

Falle / Riegel je nach Klasse Stahl vernickelt oder Kunststoff.

Stulp abgerundet, 235 x 20 mm, PZ 72, Vierkant 8 mm, WC Vierkant 8 mm, Dornmaß 55 mm

A = DIN links, B = DIN rechts



Ab einer Bestellmenge von 150 Stk. sortiert können wir Ihr Logo auf das Produkt auflasern lassen. Sprechen Sie uns an.



Modell	Art.-Nr.	
	BB	912.1974 BB
1 Magnetfallenschloss	PZ	912.1974
	WC	912.1974 C
2 Schließblech		912.2255

Magnetfallenschloss

Für Wohnungstüren mit Magnetfalle

Entfernung: 72 mm

Dornmaß: 55 mm

Nuss: 8 mm

Maße Schlosskasten: 83 x 165 mm

Stulp: 235 x 20 x 3 mm

Material Schlosskasten: verzinkt, Stulp Edelstahl

Falle links/rechts verwendbar

Bei geöffneter Tür ist die Falle bündig mit dem Stulp.

Zwei nicht sichtbare Zylindermagnete halten die Kunststofffalle im Schlosskasten zurück. Beim Schließen der Tür wird mit Hilfe eines Blockmagneten die Falle in das Schließblech gezogen.

Der Schließvorgang ist geräuscharm und leichtgängig.





Modell	Art.-Nr.	
BKS Profilzylinder	912.2048	27 / 27
BKS Profilzylinder	912.2036	27 / 31 N + G eins.
BKS Profilzylinder	912.2037	27 / 35 N + G eins.
BKS Profilzylinder	912.2070	27 / 40 N + G eins.
BKS Profilzylinder	912.2049	31 / 31 N + G
BKS Profilzylinder	912.2092	31 / 35 N + G
BKS Profilzylinder	912.2050	31 / 45 N + G
BKS Profilzylinder	912.2093	35 / 40 N + G
BKS Profilzylinder	912.2038	40 / 40 N + G
BKS Profilzylinder	912.2051	45 / 50 N + G
BKS Profilzylinder	912.2223	27 / 45 N + G eins.

BKS Profilzylinder im Standardprofil

Alle Längen / Varianten verschieden schließend inklusive 3 Schlüssel.

Not- und Gefahrenfunktion:

Baulänge 27 / 27 mm keine

Baulänge 27 / 31 und 27 / 35 mm einseitig

Alle anderen Längen beidseitig

Weitere Längen auf Anfrage erhältlich

Wir führen Schließanlagen von BKS, Wilka, ABUS, Winkhaus

Für nähere Informationen sprechen Sie uns an.



Modell	Art.-Nr.
Zylinder mit Fingerabdruck	912.2189
Zylinder mit Zahlencode	912.2188

Zylinder mit Fingerabdruck / Zahlencode

Öffnung durch Fingerabdruck oder Chip

Zylinderlänge einstellbar:

Außen 40 - 60 mm / Innen 30 - 65 mm

Durchmesser der Drehknäufe:

Fingerabdruck Außen 46 mm / Innen 29 mm

Zahlencode Außen 46 mm / Innen 36 mm

Länge der Drehknäufe:

Außen 53 mm / Innen 55 mm

Anzahl der Öffnungsmedien: 999 Fingerabdrücke und Chips

Batterie für Elektronikknopf: 3 x AAA 1,5 Volt, ca. 1 Jahr Lebensdauer

Arbeitstemperatur: -40°C bis +80°C

Farbe / Material: Edelstahl / Edelstahl gebürstet

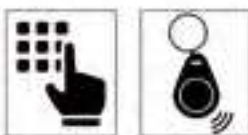



ABWURFRINGE SIND VIELSEITIG EINSETZBAR

z.B.: In der Gastronomie, in Sanitär- und medizinischen Bereichen, in Laboren und vielen weiteren.

Modell	Art.-Nr.	Maße
1 Abwurfing Rondo Edelstahl	121.2022	180 mm x 150 mm x 41,5 mm
2 Abwurfing Rondo Edelstahl	121.2023	180 mm x 150 mm x 70 mm
3 Abwurfing Rondo Edelstahl	121.2024	210 mm x 180 mm x 41,5 mm

Abwurfing aus Edelstahl

Bei dem Abwurfing handelt es sich um eine gebogene Ausführung. Dies bedeutet, dass sich keinerlei Schweißnähte am Ring befinden.

Materialstärke 1,5 mm
 Einsetzbar in verschiedenen Bereichen.
 Farbe: Edelstahl 304 gebürstet



Modell	Art.-Nr.	Maße
1 Abwurfing Rondo schwarz	121.2025	180 mm x 150 mm x 41,5 mm
2 Abwurfing Rondo schwarz	121.2026	180 mm x 150 mm x 70 mm
3 Abwurfing Rondo schwarz	121.2027	210 mm x 180 mm x 41,5 mm

Abwurfing aus Edelstahl

Bei dem Abwurfing handelt es sich um eine gebogene Ausführung. Dies bedeutet, dass sich keinerlei Schweißnähte am Ring befinden.

Materialstärke 1,5 mm
 Einsetzbar in verschiedenen Bereichen.
 Farbe: Edelstahl schwarz matt



Modell	Art.-Nr.	Außen	Innen
Schutzrosette eckig ES 0	ZA / PZ	115.1412 B	53 x 53 x 15 mm



Modell	Art.-Nr.	Außen	Innen
Schutzrosette rund ES 2 SKG	ZA / PZ	115.1413	55 x 12 mm
Schutzrosette rund ES 0	ZA / PZ	115.1413 B	53 x 8 mm



Außen

Innen



Modell	Art.-Nr.	Außen	Innen
Schutzrosette rund ES 2 SKG PZ	115.1574	55 x 10 mm	55 x 10 mm



Außen

Innen



Modell	Art.-Nr.	Maße
1 Schutzrosette oval Schiebe	PZ	115.1041
2 Schutzrosette oval Schiebe FIX SKG	ZA / PZ	115.1041 B
3 Schutzrosette oval Schiebe Variabel ES 2	ZA / PZ	115.1041 C



1

2

3



Modell	Art.-Nr.
Digitaler Türspion DV 4000	912.1656

Digitaler Türspion DV 4000

Maße: 135 x 87 x 25mm | Blickwinkel 105°
 3,5 Zoll Monitor (klares Bild) | Bohrung: 14 mm
 Für Türstärke: 39 - 110 mm



Kunststoff

Modell	Art.-Nr.
1 Türspion Weitwinkel 200°	912.1972
2 Verlängerung 20 mm	912.1973
3 Abdeckplatte Außen	912.1980
4 Abdeckklappe Innen	912.1979

Türspion Weitwinkel 200°

Für Türstärke 35 - 60 mm
 Glaslinse

Abdeckrosette für Türspion

Zur Überdeckung eventueller Schäden an der Tür.
 Ø Rosette = 47 mm
 Farbe: Chrom glänzend

Abdeckklappe für Türspion

Auf der Innenseite
 Farbe: Chrom glänzend



1

2

4

3

Modell	Art.-Nr.
Rechteckig 120 x 40 klebbar	119.1105
Rechteckig 170 x 50 klebbar	119.1373
Oval 120 x 40 klebbar	119.1107
Rund D = 54 mm schraubbar	119.1109
Rund D = 84 mm schraubbar	119.1108



Muschelgriffe für Holzschiebetüren
 Alle Modelle klebbar / schraubbar erhältlich.
 Farbe: Edelstahl 304 gebürstet

Modell	Art.-Nr.
1 Viereckig Bodenmontage / Wandmontage	119.1436
2 Rund / Bodenmontage	119.1094
3 Bumsinchen / Wandmontage	119.1791
4 Schildkröte / Bodenmontage	119.1097
5 Türstopper / Bodenmontage schwarz	819.1825
6 Türstopper / Wandmontage	119.1095



Türstopper zur Boden- / Wandmontage
 Inkl. Befestigungsmaterial.
 Farbe: Edelstahl 304 gebürstet

Modell	Art.-Nr.
Hausnummern	0 - 9
Buchstaben	A - E

Hausnummern und Buchstaben
 Maße Hausnummer: Höhe 200 mm
 Maße Buchstaben: Höhe 100 mm
 Auch in anderen Höhen lieferbar.
 Preis auf Anfrage.



Modell	Art.-Nr.
Rechteckig 154 x 45 x 19 mm offen	119.2062
Rechteckig 154 x 45 x 19 mm geschlossen mit Federdeckel	119.2105

Muschelgriffe für Holzschiebetüren
 Beide Modelle zum Verkleben.
 Farbe: Edelstahl gebürstet





Modell	Art.-Nr.
Treppenstab Ø 16	119.1866
Treppenstab Ø 20	119.1867

Treppenstäbe Edelstahl
 Aus hochwertigem Edelstahl
 Filigranes, edles Design
 Individuell kürzbar
 Grundmaterial: Edelstahl
 Länge: 900 mm
 Oberfläche: Geschliffen
 Wandstärke: 1 mm
 Ø 16 mm und 20 mm



Modell	Art.-Nr.
1 Schwer mit Zapfen V2A	119.1099
2 Viereckig mit Zapfen V2A	119.1440
3 Gebogen V2A	119.1444
4 Gebogen V2A	119.1103
5 Gebogen viereckig V2A	119.1442
6 Schwer gewölbte Platte V2A	119.1098

Handlaufstützen für runden Handlauf
 Inklusive Befestigungsmaterial.
 Flache Auflage auf Anfrage erhältlich. Identischer Preis wie bei runder Auflage.
 Farben: Edelstahl 304 gebürstet



Modell	Art.-Nr.
1 Gebogen V2A	119.1843
2 Brüstungsstütze V2A	119.1850
3 Gebogen rund V2A	119.1101
4 Gebogen weiß Eisen	119.1848
5 Gebogen schwarz Eisen	119.1845
6 Gebogen Messing massiv	719.1847

Handlaufstützen für runden Handlauf

Inklusive Befestigungsmaterial.
 Flache Auflage auf Anfrage erhältlich. Identischer
 Preis wie bei runder Auflage.

Farben:
 Edelstahl 304 gebürstet
 Weiß & Schwarz pulverbeschichtet
 Antik patiniert
 Messing poliert
 Eisen

1



2



3



4



5



6



ROSETTENGARNITUREN AUF OVALER ROSETTE



1



2



3



4

Modell	Art.-Nr.
1 T-Form PZ oval Clipsette	101.1020
2 L-Form PZ oval Clipsette	101.1019
3 U-Form PZ oval Clipsette	101.1018
4 U-Form gekröpft PZ oval Clipsette	101.1021

Rosettengarnituren auf ovaler Rosette

Stahlunterkonstruktion mit Clipsetten Ø 65 x 30 mm, 10 mm stark.
Drücker festdrehbar gelagert mit Rückholfeder.
Verdeckte, durchgehende Verschraubung mit M4 Gewindeschrauben.
Farbe: Edelstahl 304 gebürstet



Modell	Art.-Nr.
Feuerschutz U-Form Dr/Dr RG gekr. Edelstahl	116.1029

Feuerschutzgarnituren auf ovaler Rosette

Stahlunterkonstruktion mit Clipsetten Ø 65 x 30 mm, 10 mm stark.
Drücker festdrehbar gelagert mit Rückholfeder.
Verdeckte, durchgehende Verschraubung mit M4 Hülsenschrauben.
Farbe: Edelstahl 304 gebürstet





Modell	Art.-Nr.
1 T-Form abschließbar ES 2	109.1744
2 U-Form abschließbar ES 2	109.1746
3 Tom abschließbar	109.2090

Fenstergriff abschließbar und objekttauglich

Rasterung 4 x 90°. Druckzylinder im Griffstück.
 Inkl. 2 Schlüssel
 Verdeckte Verschraubung mit Bohrabstand 43 mm.
 Stift fest 35 mm vorstehend.
 Farbe: Edelstahl 304 gebürstet



Modell	Art.-Nr.
4 Fenstergriff T-Form	109.1008
5 Fenstergriff U-Form	109.1009

Fenstergriff

4 x 90° Kugelrasterung
 Verdeckte Verschraubung
 Bohrabstand = 43 mm
 Stift lose beiliegend für 36 – 43 mm Profilstärken geeignet

Modell	Art.-Nr.
6 Fenstergriff Block	109.1721

Fenstergriff Block

4 x 90° Rasterung.
 Verdeckte Verschraubung.
 Bohrabstand = 43 mm.
 Stift fest 35 mm vorstehend.
 Farbe: Edelstahl 304 gebürstet

T-Form



U-Form



Block



Modell	Art.-Nr.
1 Lena weiß	109.1800
2 Lena weiß Knopf	109.2087
3 Lena weiß abschließbar	109.1975
4 Lena silber	109.2110
5 Lena silber Knopf	109.2111
6 Lena silber abschließbar	109.2112

Fenstergriff aus Aluminium auf Kunststoffrasterolive

4 x 90° Rasterung.
 Verdeckte Verschraubung.
 Bohrabstand = 43 mm.
 Stift fest 35 mm vorstehend.
 Farbe: Weiß RAL 9016 oder Silber





Modell	Art.-Nr.
1 Saturn PZ weiß RAL 9016	404.2089
2 Saturn WE Bügel weiß RAL 9016	404.2084
3 Saturn WE mit Kernziehschutz weiß RAL 9016	404.2081

Schmalrahmengarnitur Langschild

Lagerung:
 Drücker / Drücker Garnitur
 Drücker außen fest drehbar gelagert ohne Feder.
 Drücker innen fest drehbar gelagert mit 4 x 90° Rasterfeder.
 Wechselgarnitur mit Knopf.
 Knopf außen lose für Montage DIN Links oder Rechts.
 Schild außen mit Kernziehschutz.
 Drücker innen fest drehbar gelagert mit 4 x 90° Rasterfeder.
 Wechselgarnitur mit Bügel.
 Bügel außen lose für Montage DIN Links oder Rechts.
 Drücker innen fest drehbar gelagert mit 4 x 90° Rasterfeder.
 Alle Garnituren PZ 92 mm.

Schildmaße:
 L x H = 247 x 10 mm

Breite:
 Drücker / Drücker = 32 mm
 Wechsel = 36 mm

Garnituren geeignet für Türstärken 71 – 86 mm

Farbe: weiß RAL 9016



Modell	Art.-Nr.
1 Saturn PZ silber	404.2097
2 Saturn WE Bügel silber	404.2099
3 Saturn WE mit Kernziehschutz silber	404.2098

Schmalrahmengarnitur Langschild

Lagerung:
 Drücker / Drücker Garnitur
 Drücker außen fest drehbar gelagert ohne Feder.
 Drücker innen fest drehbar gelagert mit 4 x 90° Rasterfeder.
 Wechselgarnitur mit Knopf.
 Knopf außen lose für Montage DIN Links oder Rechts.
 Schild außen mit Kernziehschutz.
 Drücker innen fest drehbar gelagert mit 4 x 90° Rasterfeder.
 Wechselgarnitur mit Bügel.
 Bügel außen lose für Montage DIN Links oder Rechts.
 Drücker innen fest drehbar gelagert mit 4 x 90° Rasterfeder.
 Alle Garnituren PZ 92 mm.

Schildmaße:
 L x H = 247 x 10 mm

Breite:
 Drücker / Drücker = 32 mm
 Wechse = 36 mm

Garnituren geeignet für Türstärken 71 – 86 mm

Farbe: silber





NEU IM PROGRIF SORTIMENT
PIVOT BÄNDER VEREINEN DESIGN UND KOMFORT



NEU IM SORTIMENT

Man nennt sie Pivot Türen, Drehtüren oder auch Pendeltüren! Im Innendesign werden immer mehr Türen dieser Art eingesetzt. Eine Pivot Tür ist eine Tür, die sich um ihre vertikale Achse dreht und bei der sich die Bänder oben und unten am Türflügel befinden. Sie ist nicht nur sehr praktisch, sondern verleiht dem Raum das gewisse Etwas und ist ein absoluter Blickfang.

Design und Komfort

Der Hauptvorteil einer Drehtür ist, dass sie sich über dem Türflügelradius sehr leicht ein- bzw. ausschwenken lässt. Die Befestigungspunkte der hydraulischen Bänder befinden sich oberhalb bzw. unterhalb des Türflügels und nehmen so keinen weiteren Platz in Anspruch und sind nahezu unsichtbar.

Bei einer Pivot Tür ist keine Zarge und auch kein Blendrahmen erforderlich, was dem Wohnraum einen eleganten und minimalistischen Look verleiht. So verschaffen Sie dem Innenraum ein modernes und harmonisches Ambiente.

Der Türflügel einer Pivot Tür schließt nach dem Öffnen, bzw. Loslassen automatisch. Des Weiteren ist das untere Band mit einer Positionsverriegelung ausgestattet, so dass die Tür bei einem Winkel von 90 Grad geöffnet bleibt. Die Schließgeschwindigkeit wird über das untere hydraulische Band stufenlos eingestellt.

Die Bänder sind in den Farben Edelstahl gebürstet und Schwarz erhältlich.



Pivot Band für Holztüren
 > Schließkraft einstellbar
 > Min. Türblattstärke 40 mm
 > Max. Türgewicht 75 KG



912.2233
 Drehtürscharniere
 158 x 47 x 33 mm
 für Holztüren,
 Endkappen Edelstahl



912.2233 S
 Drehtürscharniere
 158 x 47 x 33 mm
 für Holztüren,
 Endkappen Schwarz
 Edelstahl

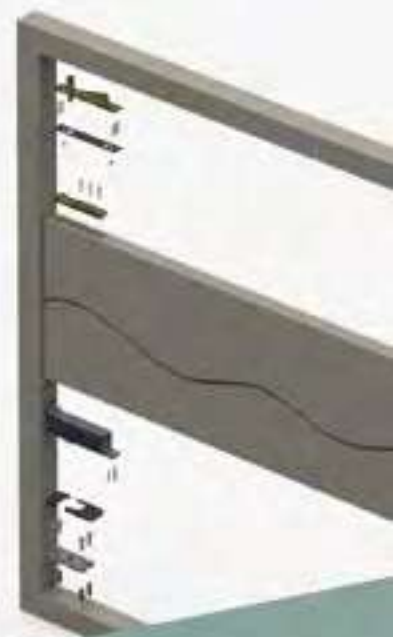

BALKONTÜRGRIFFE

Modell	Art.-Nr.
1 De Luxe F1	912.2118
2 De Luxe F9	912.2119
3 De Luxe Alux	912.2120
4 De Luxe RAL 8019 braun	912.2114
5 De Luxe RAL 9016 weiß	912.2113
6 De Luxe Satin ähnlich Edelstahl	912.2116
7 De Luxe Silver	912.2115
8 De Luxe Titan	912.2117

Balkontürgriff "De Luxe"

Gefertigt und gefräst aus massivem Aluminium.
Verdeckte Verschraubung.
Universell einsetzbar bei Balkon- oder Fenstertüren.



Modell	Art.-Nr.
1 Economy F1	912.2122
2 Economy F1 matt	912.2121
3 Economy F2	912.2123
4 Economy F3	912.2124
5 Economy F4	912.2125
6 Economy F9	912.2126
7 Economy Alux	912.2128
8 Economy RAL 9016 weiß	912.2143

Balkontürgriff "Economy"

Gefertigt aus massivem Aluminium.
Befestigung sichtbar.
Universell einsetzbar bei Balkon- oder Fenstertüren.



Modell	Art.-Nr.
1 Basic RAL 7016 anthrazit	912.2134
2 Basic RAL 7035 grau	912.2135
3 Basic RAL 8003 golden oak	912.2132
4 Basic RAL 8019 braun	912.2130
5 Basic RAL 8077 braun	912.2131
6 Basic RAL 9005 schwarz	912.2133
7 Basic RAL 9016 weiß	912.2129
8 Basic silber	912.2136

Balkontürgriff "Basic"

Gefertigt aus Kunststoff.
Verdeckte Verschraubung durch Abdeckkappe.
Universell einsetzbar bei Balkon- oder Fenstertüren





1

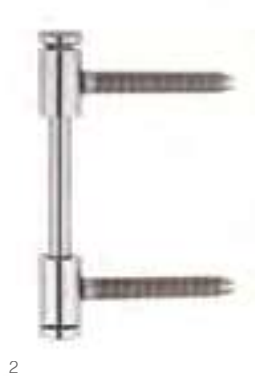

2



3



4



5



6



7



8



9

Modell	Art.-Nr.
1 V4400 WF vernickelt Rahmenteil Holz 3tlg.	912.1625
2 V0026 WF vernickelt Flügelteil für 3tlg. Bänder	912.2030
3 V8000 WF vernickelt Rahmenteil Stahl 3tlg.	912.1626
4 V8000 WF vernickelt Rahmenteil für 3tlg. Bänder zum Aufschrauben	912.1944
5 V8100 WF vernickelt Rahmenteil Stahl 2tlg.	912.1968
6 V3400 WF vernickelt Rahmenteil Holz 2tlg.	912.1795
7 V0020 vernickelt Flügelteil für 2tlg. Bänder	912.2031
8 Band 2tlg. schwarz matt Holz	912.2064
9 Band 3tlg. schwarz matt Holz	912.2063

Rahmenteile und Bänder für Stahl- und Holzzargen sowie Holztürblätter

Oberflächen:

Rahmen und Flügelteile Stahl vernickelt.

Bänder Stahl schwarz matt lackiert.



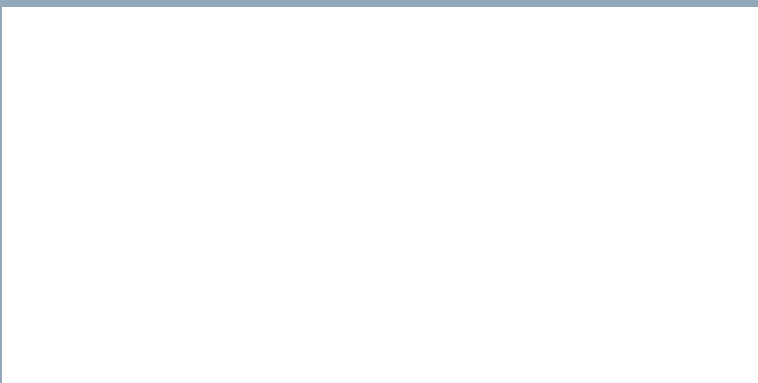

ProGriff GmbH

Max-Planck-Str. 4 | 48691 Vreden | Germany

T +49 (0) 2564 - 39 69 850 | **F** +49 (0) 2564 - 39 13 70 | info@progriff.de | www.progriff.de | www.facebook.com/progriff